



**COSTA SPECIAL PARTS**



**CATALOGUE**

**2014**



**COSTA SPECIAL PARTS**

(+39) 0163 54517

[www.costaspecialparts.it](http://www.costaspecialparts.it)

[info@costaspecialparts.it](mailto:info@costaspecialparts.it)

# MX EN SM

MOTOCROSS  
ENDURO  
SUPERMOTO



## LEGENDCOULEURS

|                    |   |                    |   |
|--------------------|---|--------------------|---|
| ROUGE - ROSSO      |  | <b>CODECOULEUR</b> | R |
| BLEU - BLU         |  |                    | B |
| OR - ORO           |  |                    | G |
| ARGENT - ARGENTO   |  |                    | S |
| NOIR - NERO        |  |                    | K |
| VERT - VERDE       |  |                    | N |
| ORANGE - ARANCIONE |  |                    | O |

### COMMENT CHOISIR LA COULEUR

Ex. AA-0000-HD.**R** — pour indiquer le choix



**COSTA SPECIAL PARTS**

(+39) 0163 54517

[www.costaspecialparts.it](http://www.costaspecialparts.it)

[info@costaspecialparts.it](mailto:info@costaspecialparts.it)



**PONTET POUR GUIDON OVER-SIZE Ø 28,6**  
**STABILIZZATORE PER MANUBRIO OVER-SIZE Ø 28,6**

| MODELLO - MODELE         | CODICE - CODE |
|--------------------------|---------------|
| Suzuki RM/RM-Z .../'13   | CA-2013-SZ    |
| Yamaha YZ-F/WR-F .../'12 | CA-2018-YH    |



**PONTET ET BRIDES INFERIEURES POUR GUIDON STANDARD Ø 22**  
**STABILIZZATORE PER MANUBRIO STANDARD Ø 22**

| MODELLO - MODELE                        | CODICE - CODE |
|---|---------------|
| PONTET Honda CR/CRF .../'13             | CA-2029-HD    |
| PONTET Kawasaki KX/KX-F '05/'13         | CA-2012-KW    |
| BRIDES INFERIEURES Honda CR/CRF .../'13 | CK-2040-HD    |

- Rigidifie le montage du guidon tout en augmentant la sensibilité du train avant
- Evite tout vrillage du guidon en cas de choc ou de chute
- Réalisé avec indicateur de position du guidon
- Adaptable sur té supérieur et brides inférieures d'origine
- Fabriqués en alliage d'aluminium 6082



**KIT PONTET ET BRIDES INFERIEURES POUR GUIDON OVER-SIZE Ø 28,6**  
**KIT STABILIZZATORE E RISER PER MANUBRIO OVER-SIZE Ø 28,6**

| MODELLO - MODELE               | CODICE - CODE |
|--------------------------------|---------------|
| Honda CR/CRF .../'13           | CK-5903-HD    |
| Husqvarna CR/WR/TE/TC '00-'07  | CK-5904-HQ    |
| Husqvarna CR/WR/TE/TC '08-'10  | CK-5905-HQ    |
| Kawasaki KX KX-F '05-'13       | CK-5906-KW    |
| TM avec fourche Marzocchi Ø 50 | CK-5907-TM    |

- Permet de monter un guidon over-size sur les tés d'origine à la place du guidon standard Ø 22
- Le kit comprend: 1 pontet avec ses 4 vis et 2 brides inférieures avec ses axes en acier
- Fabriqués en alliage d'aluminium 6082



**BRIDES INFERIEURES POUR GUIDON OVER-SIZE Ø 28,6**  
**RISER PER MANUBRIO OVER-SIZE Ø 28,6**

| MODELLO - MODELE               | CODICE - CODE |
|--------------------------------|---------------|
| Honda CR/CRF .../'13           | CK-2017-HD    |
| Husqvarna CR/WR/TE/TC '00-'10  | CK-2022-HQ    |
| Kawasaki KX/KX-F '05-'13       | CK-2020-KW    |
| Suzuki RM/RM-Z .../'13         | CK-2017-HD    |
| TM avec fourche Marzocchi Ø 50 | CK-2017-HD    |

- Livrées avec ses axes en acier inoxydable
- Se montent avec le pontet pour guidon over-size



**PONTET POUR GUIDON OVER-SIZE Ø 28,6**  
**STABILIZZATORE PER MANUBRIO OVER-SIZE Ø 28,6**

| MODELLO - MODELE               |     | CODICE - CODE |
|--------------------------------|-----|---------------|
| Honda CR/CRF .../'13           | ■ ■ | CA-2016-HD    |
| Husqvarna CR/WR/TE/TC '00-'07  | ■ ■ | CA-2021-HQ    |
| Husqvarna CR/WR/TE/TC '08-'10  | ■ ■ | CA-2031-HQ    |
| Kawasaki KX KX-F '05-'13       | ■ ■ | CA-2019-KW    |
| TM avec fourche Marzocchi Ø 50 | ■ ■ | EA-2025-TM    |

- Se monte avec les brides inférieures pour guidon over-size



**DOUILLES CONIQUES POUR MONTAGE RIGIDE DU GUIDON**  
**COPPIA BOCCOLE RIGIDE ATTACCO MANUBRIO**

| MODELLO - MODELE                          |     | CODICE - CODE |
|---|-----|---------------|
| H standard Honda CRF 250R/450R            | ■   | CK-2032-HD    |
| H +5mm Honda CRF 250R/450R                | ■   | CK-2033-HD    |
| H +10mm Honda CRF 250R/450R               | ■   | CK-2046-HD    |
| H -3mm Kawasaki KX-F 250/450              | ■ ■ | CK-2015-KW    |
| H standard Kawasaki KX-F 250/450          | ■ ■ | CK-2003-KW    |
| H +2mm Kawasaki KX-F 250/450              | ■ ■ | CK-2005-KW    |
| H +5mm Kawasaki KX-F 250/450              | ■ ■ | CK-2008-KW    |
| H +8mm Kawasaki KX-F 250/450              | ■ ■ | CK-2011-KW    |
| H Standard Suzuki RM-Z 250/450            | ■   | CK-2043-SZ    |
| H +5mm Suzuki RM-Z 250/450                | ■   | CK-2044-SZ    |
| H +10mm Suzuki RM-Z 250/450               | ■   | CK-2045-SZ    |
| H standard TM avec fourche Marzocchi Ø 50 | ■   | EK-2026-TM    |
| H +5mm TM avec fourche Marzocchi Ø 50     | ■   | EK-2027-TM    |
| H +10mm TM avec fourche Marzocchi Ø 50    | ■   | EK-2028-TM    |

- Rigidifient le montage entre le guidon et le té supérieur
- Evitent toute torsion en cas de chute contrairement aux silent-blocks
- Augmentent la sensibilité du train avant
- Possibilité de régler la hauteur par rapport à la position d'origine
- Fabriquées en alliage d'aluminium 2011



**BRIDE DE COCOTTE DE FREIN AVANT**  
**BRACCIALE POMPA FRENO ANTERIORE**

| MODELLO - MODELE |   | CODICE - CODE |
|------------------|---|---------------|
| Brembo           | ■ | AA-5019-BR    |

- Fabriquée en alliage d'aluminium 6082



**COMMANDE DE STARTER A CHAUD**  
**COMANDO HOT START**



| MODELLO - MODELE               |       | CODICE - CODE |
|--------------------------------|-------|---------------|
| Pour maître-cylindre radial PT | ■ ■ ■ | AK-5008-PT    |
| Pour maître-cylindre Nissan    | ■ ■ ■ | AK-5013-NS    |

- Se monte sur la cocotte de frein avant
- Fabriquée en alliage d'aluminium 6082



## FIXATIONS POUR PROTEGE-MAINS ATTACCHI PER PARAMANI CHIUSI

| MODELLO - MODELE                          | CODICE - CODE |
|---|---------------|
| Supermotard pour guidon Ø 22              | MK-5900-UN    |
| Supermotard pour guidon Ø 28,6            | MK-5901-UN    |
| Supermotard pour guidon Renthal Twinwall  | MK-5902-UN    |
| Cross/Enduro pour guidon Ø 22             | EK-5909-UN    |
| Cross/Enduro pour guidon Ø 28,6           | EK-5910-UN    |
| Cross/Enduro pour guidon Renthal Twinwall | EK-5911-UN    |

- Système de fixation avec bague centrale pour s'adapter au type de guidon
- Fixations résistantes et légères
- Les bagues centrales peuvent être vendues séparément
- Fabriquées en alliage d'aluminium 6082



## COUVERCLE DE MAITRE-CYLINDRE DE FREIN AVANT/EMBAYAGE COPERCHIO POMPA FRENO ANTERIORE

| MODELLO - MODELE                                | CODICE - CODE         |
|---|-----------------------|
| Nissin pour Honda                               | AA-5011-NS            |
| Nissin pour Kawasaki - Suzuki et Yamaha .../'07 | AA-5007-NS            |
| Nissin pour Yamaha '08/...                      | AA-5012-NS            |
| Brembo  | AA-5014-BR            |
| Magura  | AA-5034-MG <b>New</b> |

- Pièce taillée dans la masse en CNC
- Fabriqué en alliage d'aluminium 6082

### NISSINCOUVERCLES

### HONDA

### Kawasaki SUZUKI

### YAMAHA

AVANT

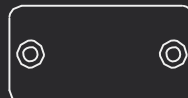

ARRIERE



## COUVERCLE DE MAITRE-CYLINDRE ARRIERE COPERCHIO POMPA FRENO POSTERIORE

| MODELLO - MODELE               | CODICE - CODE |
|--------------------------------|---------------|
| Nissin pour Honda              | AA-1029-NS    |
| Nissin pour Kawasaki et Suzuki | AA-1019-NS    |
| Nissin pour Yamaha '08/...     | AA-1030-NS    |
| Brembo                         | AA-1039-BR    |

- Pièce taillée dans la masse en CNC
- Fabriqué en alliage d'aluminium 6082

## COUVERCLE DE MAITRE-CYLINDRE ARRIERE A AILETTES COPERCHIO POMPA FRENO POSTERIORE ALETTATO

| MODELLO - MODELE               | CODICE - CODE |
|--------------------------------|---------------|
| Nissin pour Kawasaki et Suzuki | AA-1020-NS    |

- Favorise le refroidissement du liquide de frein
- Améliore l'efficacité du freinage
- Fabriqué en alliage d'aluminium 6082



## RESERVOIR ADDITIONNEL DE MAITRE-CYLINDRE ARRIERE SERBATOIO AGGIUNTIVO POMPA FRENO POSTERIORE

| MODELLO - MODELE               |  | CODICE - CODE |
|--------------------------------|--|---------------|
| Nissin pour Kawasaki et Suzuki |  | AK-1021-NS    |
| Brembo                         |  | AK-1040-BR    |

- Augmente la quantité d'huile dans le maître-cylindre et favorise la circulation du liquide de frein
- Améliore le refroidissement et l'efficacité du freinage



## BAGUE DE PRECHARGE DE RESSORT GHIERA PRECARICO MOLLA

| MODELLO - MODELE |  | CODICE - CODE |
|------------------|--|---------------|
| Kayaba Ø 60      |  | AK-3029-KB    |
| Ohlins TTX       |  | AK-3030-HN    |
| Showa Ø 60       |  | AK-3028-SW    |
| WP (non PDS)     |  | AK-3057-WP    |

- Permet de rendre plus souple et précis le réglage de la précharge
- Réglage manuel ne nécessitant pas l'utilisation d'outillage
- Fabriquée en alliage d'aluminium 6082



## REGLAGE FOURCHE



**SHOWA** USD

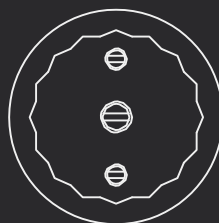

**SHOWA** 2010

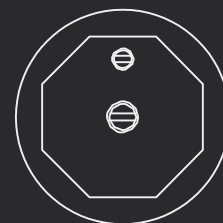

**KYB**

## SYSTEME DE REGLAGE RAPIDE DE COMPRESSION DE LA FOURCHE REGOLAZIONE RAPIDA REGISTRO COMPRESSIONE FORCELLE



| MODELLO - MODELE                   |  | CODICE - CODE |
|------------------------------------|--|---------------|
| Showa USD à cartouche fermée Ø 47  |  | AK-2002-SW    |
| Showa 2010 à cartouche fermée      |  | AK-2024-SW    |
| Kayaba USD à cartouche fermée Ø 48 |  | AK-2023-KB    |

- Permet un réglage rapide de la compression sans l'utilisation d'outillage
- Monté avec joint torique interne pour une étanchéité parfaite et une précision constante
- Fixation assurée par vis pointeau en acier inoxydable AISI 304
- Fabriqué en alliages d'aluminium 7075 T6 Ergal et 6082

**REPOSE-PIEDS CROSS - ENDURO**  
**PEDANE CROSS - ENDURO**



| MODELLO - MODELE  | CODICE - CODE |
|---|---------------|
| Beta Tous Modèles .../'14                                   | CK-1915-UN    |
| Gas Gas Tous Modèles .../'14                                | CK-1916-UN    |
| Honda CR 125/250 '02-'07 - CRF 250/450 '02-'14              | CK-1901-UN    |
| Husaberg Tous Modèles .../'14                               | CK-1914-UN    |
| Husqvarna Tous Modèles '99-'13                              | CK-1905-UN    |
| Husqvarna Tous Modèles '14                                  | CK-1921-UN    |
| Kawasaki KX/KXE 125/250 '05-'07                             | CK-1906-UN    |
| Kawasaki KX-F/KXE-F 250 '06-'13 - 450 '07/'11               | CK-1907-UN    |
| Kawasaki KX-F/KXE-F 250 '04-'05 - 450 '06                   | CK-1908-UN    |
| Kawasaki KX-F 450 '12/'13                                   | CK-1920-UN    |
| KTM Tous Modèles '98-'14                                    | CK-1904-UN    |
| Sherco Tous Modèles .../'14                                 | CK-1913-UN    |
| Suzuki RM-Z/RMZ-E 250 '04-'06                               | CK-1909-UN    |
| Suzuki RM-Z/RMZ-E 250 '07-'08                               | CK-1910-UN    |
| Suzuki RM-Z/RMZ-E 450 '05-'08                               | CK-1911-UN    |
| Suzuki RM/RME 125/250 '03-'08                               | CK-1912-UN    |
| Suzuki RM-Z/RMZ-E 250/450 '09 (couleur sur demande) (1)     | CK-1918-SZ    |
| Suzuki RM-Z/RMZ-E 250/450 '10-'13 (couleur sur demande) (1) | CK-1919-SZ    |
| TM All Models .../'07                                       | CK-1917-UN    |
| Yamaha YZ-F/WR-F 250-450 '98-'13                            | CK-1902-UN    |
| Yamaha YZ/WR 125/250 '97-'12                                | CK-1903-UN    |

**New**

**REPOSE-PIEDS MAXI ENDURO**  
**PEDANE MAXI ENDURO**

| MODELLO - MODELE     | CODICE - CODE |
|----------------------|---------------|
| KTM Enduro/Adventure | CK-1904-UN    |

(1) version avec fixation identique à l'origine, sans possibilité de réglage en hauteur

- Fabriqués en alliage d'aluminium 7075 T6 Ergal
- Inserts interchangeables en acier inoxydable AISI 304 (2 profils disponibles)
- Entretoise centrale réversible pour pouvoir régler la hauteur (standard ou rabaisée) pour les pilotes de grande taille et/ou pour une répartition des masses différente
- Fournis avec ressorts, entretoises centrales réversibles et un kit de montage
- Grip très élevé quelles que soient les conditions d'utilisation

TOUS LES REPOSE-PIEDS SONT DISPONIBLES DANS LES COULEURS SUIVANTES



**PIECES DETACHEES REPOSE-PIEDS**  
**RICAMBI PEDANE**

| MODELLO - MODELE  | CODICE - CODE |
|---|---------------|
| Inserts en acier inoxydable pour repose-pieds MX/EN (set de 30 pcs) | CD-7000-UN    |
| Ressorts droit et gauche  | CD-7001-UN    |
| Paire d'entretoises réversibles en acier inoxydable                 | Repose-pieds  |



## EXTRACTEUR RAPIDE D'AXE DE ROUE AVANT ESTRATTORE PERNO RUOTA ANTERIORE

| MODELLO - MODELE         | CODICE - CODE |
|--------------------------|---------------|
| Honda CRF 250/450        | EK-4010-KW    |
| Kawasaki KX-F 250/450    | EK-4010-KW    |
| KTM tous modèles         | EK-4020-KT    |
| Suzuki RM-Z 250/450      | EK-4010-KW    |
| Yamaha YZ-F/WR-F 250/450 | EK-4010-KW    |



## EXTRACTEUR RAPIDE D'AXE DE ROUE ARRIERE ESTRATTORE PERNO RUOTA POSTERIORE

| MODELLO - MODELE         | CODICE - CODE |
|--------------------------|---------------|
| Honda CRF 250/450        | EK-4007-KW    |
| Kawasaki KX-F 250/450    | EK-4007-KW    |
| Suzuki RM-Z 250/450      | EK-4007-KW    |
| Yamaha YZ-F/WR-F 250/450 | EK-4007-KW    |

- Permet un démontage simple et rapide de la roue
- Idéal dans les courses d'enduro où le temps pour changer les pneumatiques est fondamental
- Se monte à l'intérieur de l'axe de roue par l'intermédiaire d'un système expansible
- Position et géométrie étudiées pour éviter tous contacts avec les pierres et les obstacles
- Fabriqué en alliage d'aluminium 6082

## ECROU D'AXE DE ROUE AVANT DADO PERNO RUOTA ANTERIORE

| MODELLO - MODELE           | CODICE - CODE |
|----------------------------|---------------|
| Honda CRF 250/450          | EA-4015-HD    |
| Husqvarna Tous modèles     | EA-4017-HQ    |
| Kawasaki KX-F 250/450      | EA-4009-KW    |
| Suzuki RM 125 RM-Z 250/450 | EA-4009-KW    |
| Yamaha WR-F 250/450        | EA-4013-YH    |
| Yamaha YZ-F 250/450        | EA-4022-YH    |



## ECROU D'AXE DE ROUE ARRIERE DADO PERNO RUOTA POSTERIORE

| MODELLO - MODELE      | CODICE - CODE |
|-----------------------|---------------|
| Honda CRF 250/450     | EA-4008-KW    |
| Kawasaki KX-F 250/450 | EA-4008-KW    |
| Suzuki RM-Z 250/450   | EA-4008-KW    |
| Suzuki RM 125         | EA-4014-SZ    |
| Yamaha WR-F 250/450   | EA-4012-YH    |
| Yamaha YZ-F 250/450   | EA-4008-KW    |



- Ecou fermé pour protéger le filetage de l'axe de roue
- Fabriqué en alliage d'aluminium 7075 T6 Ergal

## CHAPE DE FREIN ARRIERE TIRANTE FRENO POSTERIORE

| MODELLO - MODELE                                 | CODICE - CODE |
|--|---------------|
| Honda CR 125/250 '00-'07 CRF 150/250/450 '03-'13 | CK-0029-UN    |
| Kawasaki KX 125/250 '00-'13 KXF 250/450 '04-'13  | CK-0043-UN    |
| Suzuki RM 125/250 '00-'13 RMZ 250 '04-'06        | CK-0042-UN    |
| Suzuki RMZ 250 '07-'13 450 '05-'13               | CK-0041-UN    |
| Yamaha YZ 125/250 '00-'13 YZF 250/450 '05-'13    | CK-0041-UN    |
| Yamaha WR 125/250 '04-'13 WRF 250/450 '05-'13    | CK-0041-UN    |

- Compromis parfait entre légèreté et résistance
- Améliore le feeling du frein arrière grâce au trou oblong qui permet le réglage de la garde à la pédale de frein
- Fabriqué en alliage d'aluminium 6082





## TENDEURS DE CHAINE

### REGISTRI TENDICATENA

| MODELLO - MODELE                                     | CODICE - CODE |
|--|---------------|
| Honda CRF 250 '10-'13 / 450 '09-'13                  | CK-1031-HD    |
| Husqvarna CR/WR/TE/TC '08-'12                        | CK-1032-HQ    |
| Kawasaki KX 125/250 KXF 250/450 '05-'13              | CK-1034-KW    |
| Suzuki RMZ 250 '07-'13 RMZ 450 '05-'13               | CK-1035-SZ    |
| Yamaha YZ/WR 125/250 '03-'08 YZF/WRF 250/450 '03-'08 | CK-1033-YH    |

- Montage possible dans les 2 sens pour une large plage de réglages
- Géométrie compacte permettant de garder l'axe de roue le plus possible à l'abri des chocs
- Fabriqué en alliage d'aluminium 6082



## GUIDE DE CHAINE

### CRUNA PASSACATENA

| MODELLO - MODELE                                       | CODICE - CODE |
|--|---------------|
| Honda CRF 250R/250X/450R '07-'13                       | CK-1024-HD    |
| Husqvarna all models 4T 250/450/510 '04-'13            | CK-1038-HQ    |
| KTM all models '90-'07 no SX '07                       | CK-1025-KT    |
| Suzuki RM 2T '99/'08 RM-Z 250 '07-'12 RM-Z 450 '05/'13 | CK-1022-SZ    |
| Yamaha YZ-F/WR-F 250/450 '07-'13                       | CK-1023-YH    |
| Yamaha WR-F 250/450 '98-'06                            | CK-1022-SZ    |

- Matériau polymère armé à haute résistance et autolubrifiant
- Conçu pour remplacer le guide de chaîne en aluminium qui se tord fréquemment dans le cas d'une utilisation enduro et/ou offroad extrême



## PROTECTION PIGNON/CARTER

### PROTEZIONE PIGNONE/CARTER

| MODELLO - MODELE        | CODICE - CODE |
|-------------------------|---------------|
| Honda CRF 250 '10/'13   | CK-0048-HD    |
| Honda CRF 450 '02/'07   | CK-0065-HD    |
| Honda CRF 450 '09/'13   | CK-0066-HD    |
| Suzuki RM-Z 450 '08/'13 | CK-0044-SZ    |
| Yamaha WR-F 250 '03/'08 | EK-0045-YH    |

- Fabriquée dans un matériau polymère armé résistant aux frottements
- Permet d'éviter tout dommage causé par le saut ou la rupture de la chaîne

**ECHANGEUR THERMIQUE UNIVERSEL**  
**DISSIPATORI DI CALORE PER TUTTI I MODELLI**



| MODELLO - MODELE              |  | CODICE - CODE |
|-------------------------------|--|---------------|
| 4 spires L 65 mm - S 33 mm    |  | AK-0011-UN    |
| 5 spires L 74 mm - S 42 mm    |  | AK-0012-UN    |
| 7 spires L 92 mm - S 60 mm    |  | AK-0013-UN    |
| 9 spires L 110 mm - S 78 mm   |  | AK-0014-UN    |
| 11 spires L 128 mm - S 96 mm  |  | AK-0015-UN    |
| 13 spires L 146 mm - S 114 mm |  | AK-0016-UN    |

Diamètre extérieur 40 mm.

Diamètre extérieur d'emmanchement mm: 14,5 - 17,4 - 19,4 - 24 (D)

S: longueur de spires - L: longueur totale - D: diamètre d'emmanchement

- Grâce au profil interne spécifique et la grande surface de diffusion, l'échange de chaleur entre le liquide et l'extérieur augmente la capacité du circuit de refroidissement
- Disponible dans plusieurs longueurs pour une personnalisation et un montage au choix
- Fabriqué dans un alliage d'aluminium à hautes conductibilités thermique et résistance à l'oxydation

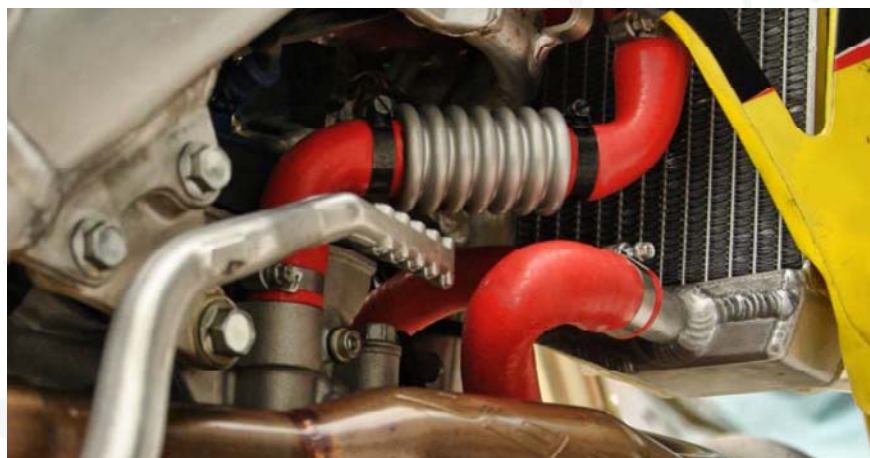
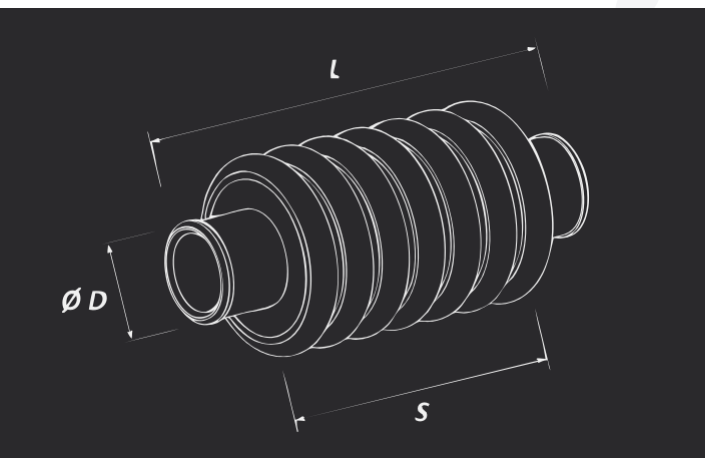

**KIT POMPE A EAU GRANDE CAPACITE**  
**KIT GIRANTE POMPA ACQUA MAGGIORATA**

| MODELLO - MODELE                                      |  | CODICE - CODE         |
|---|--|-----------------------|
| KTM 250/300 2T '04-'14 et Husaberg 250/300 2T         |  | EK-0905-KT            |
| KTM 350 4T SX-F '11/'14 et EXC '12/'14 - Freeride 350 |  | EK-0906-KT <b>New</b> |

- Le kit comprend: 1 turbine haut débit, 1 cale pour le couvercle de pompe, 1 joint torique et 4 vis
- Augmente le débit de liquide dans le système de refroidissement
- Augmente la capacité du circuit de refroidissement
- Conçue pour éviter le phénomène de cavitation qui pourrait générer des "bulles d'air" dans le circuit
- Fabriquée en alliage d'aluminium 6082



## BIELLETTE DE SUSPENSION REGLABLE TIRANTE LEVERAGGIO REGOLABILE



| MODELLO - MODELE   | CODICE - CODE         |
|--|-----------------------|
| Honda CRF 250 '10-'11 / 450 '09-'11                      | CK-3025-HD            |
| Kawasaki KX-F 250 '10-'14 / 450 '07-'08                  | CK-3027-KW <b>New</b> |
| Suzuki RM-Z 250 '10-'12 / 450 '08-'12                    | CK-3024-SZ            |
| Suzuki RM 250 '07-'09 / RM-Z 250 '07-'09                 | CK-3050-SZ            |
| Sherco SE 2.5/3.0/4.5/5.1                                | EK-3056-SH            |
| Yamaha WR-F 250/450 '07-'11 / YZ-F 250 '06 / 450 '06-'07 | CK-3026-YH            |

- Développée pour faire varier la progressivité de la suspension arrière, rendant la moto plus stable dans le rapide et plus réactive en courbe
- Peut être utilisée pour faire varier la hauteur de selle
- Permet un réglage de l'entraxe de +5 à -5 mm
- Inserts octogonaux vendus séparément avec possibilité de personnaliser l'excentricité du trou en option
- Vendue en kit avec une paire d'inserts (indiquer le code pour les inserts choisis) et avec douilles à aiguilles spéciales et joints d'étanchéité déjà assemblés (différents de ceux de série)
- Fabriquée en alliage d'aluminium 2024

## BIELLETTES TIRANT DE SUSPENSION REGLABLES BIELLE LEVERAGGIO REGOLABILI



| MODELLO - MODELE              | CODICE - CODE |
|-------------------------------|---------------|
| GasGas EC 125-250-300 '10/'11 | EK-3033-GG    |
| GasGas EC 125-250-300 '12/'13 | EK-3034-GG    |

- Version pour GasGas des biellettes de suspension réglables
- Vendues en kit avec une paire d'inserts excentriques au choix
- Trou fixe avec insert en acier inoxydable AISI 303
- Fabriquées en alliage d'aluminium 2024

## PAIRE D'INSERTS OCTOGONAUX COPPIA INSERTI OTTAGONALI



| MODELLO - MODELE       | CODICE - CODE         |
|------------------------|-----------------------|
| Honda standard         | CD-3041-HD            |
| Honda ± 1,5 mm         | CD-3060-HD            |
| Honda ± 2 mm           | CD-3061-HD            |
| Honda ± 3 mm           | CD-3042-HD            |
| Honda ± 5 mm           | CD-3043-HD            |
| Kawasaki standard      | CD-3082-KW <b>New</b> |
| Kawasaki ± 1,5 mm      | CD-3083-KW <b>New</b> |
| Kawasaki ± 3 mm        | CD-3084-KW <b>New</b> |
| Kawasaki ± 5 mm        | CD-3085-KW <b>New</b> |
| Suzuki/Sherco standard | CD-3044-SZ            |
| Suzuki/Sherco ± 1,5 mm | CD-3058-SZ            |
| Suzuki/Sherco ± 2 mm   | CD-3059-SZ            |
| Suzuki/Sherco ± 3 mm   | CD-3045-SZ            |
| Suzuki/Sherco ± 5 mm   | CD-3046-SZ            |
| Yamaha standard        | CD-3051-YH            |
| Yamaha ± 3 mm          | CD-3052-YH            |
| Yamaha ± 5 mm          | CD-3053-YH            |
| GasGas standard        | CD-3047-GG            |
| GasGas ± 1,5 mm        | CD-3062-GG            |
| GasGas ± 3 mm          | CD-3048-GG            |
| GasGas ± 5 mm          | CD-3049-GG            |

- Toutes les paires d'inserts (hormis ceux équivalents à la position standard) permettent deux positions de réglage, en augmentant ou en réduisant l'entraxe des trous
- Des inserts avec des trous à excentricité personnalisée sont disponibles sur demande
- Fabriqués en acier inoxydable AISI 303



## BOUCHON DE REMPLISSAGE D'HUILE TAPPO CARICO OLIO

| MODELLO - MODELE  |             | CODICE - CODE |
|---|-------------|---------------|
| Honda CR 125/250 '00-'07 CRF 250/450 '02-'13                | ■ ■ ■ ■ ■ ■ | CA-0031-HD    |
| Honda CRF 250 '10-'13 (avec jauge)                          | ■ ■ ■ ■ ■ ■ | CA-0037-HD    |
| Honda CRF 450 '09-'13 (avec jauge)                          | ■ ■ ■ ■ ■ ■ | CA-0067-HD    |
| Honda CRE-X 250/450   | ■ ■ ■ ■ ■ ■ | CA-0053-HD    |
| Honda CRE-X 250/450 (avec jauge)                            | ■ ■ ■ ■ ■ ■ | CA-0054-HD    |
| Husqvarna all 4T '03/'12                                    | ■ ■ ■ ■ ■ ■ | CA-0050-HQ    |
| Kawasaki KX 250 KXF 250/450 '04-'13                         | ■ ■ ■ ■ ■ ■ | CA-0017-KW    |
| KTM SX 125/250 SXF 250/450 EXC 125/250 EXCF 250/450 '00/'13 | ■ ■ ■ ■ ■ ■ | CA-0033-KT    |
| Sherco SE 2.5/3.0/4.5/5.1                                   | ■ ■ ■ ■ ■ ■ | EA-0057-SH    |
| Suzuki RMZ 250 '04-'06                                      | ■ ■ ■ ■ ■ ■ | CA-0017-KW    |
| Suzuki RM 125/250 '00/'13 RMZ 250 '07/'12 450 '05-'13       | ■ ■ ■ ■ ■ ■ | CA-0018-SZ    |
| Yamaha WR-F/YZF 250/450 '03-'13 YZ 125/250 '00-'13          | ■ ■ ■ ■ ■ ■ | CA-0032-YH    |

- Clé hexagonale de 10 ou 14 mm
- Avec trou pour le freinage de sécurité
- Fabriqué en alliage d'aluminium Ergal 7075



## BOUCHON CARTER D'ALLUMAGE PETIT MODELE TAPPO PICCOLO ACCENSIONE

| MODELLO - MODELE      |             | CODICE - CODE |
|-----------------------|-------------|---------------|
| Honda CRF 250         | ■ ■ ■ ■ ■ ■ | CA-0038-HD    |
| Kawasaki KX-F 250/450 | ■ ■ ■ ■ ■ ■ | CA-0019-KW    |
| Suzuki RM-Z 250/450   | ■ ■ ■ ■ ■ ■ | CA-0022-SZ    |
| Yamaha WR-F 250       | ■ ■ ■ ■ ■ ■ | EA-0039-YH    |

- Fabriqué en alliage d'aluminium Ergal 7075



## BOUCHON CARTER D'ALLUMAGE GRAND MODELE TAPPO GRANDE ACCENSIONE

| MODELLO - MODELE    |             | CODICE - CODE |
|---------------------|-------------|---------------|
| Kawasaki KX-F 250   | ■ ■ ■ ■ ■ ■ | CA-0020-KW    |
| Kawasaki KX-F 450   | ■ ■ ■ ■ ■ ■ | CA-0021-KW    |
| Sherco SE 2.5/3.1   | ■ ■ ■ ■ ■ ■ | EA-0069-SH    |
| Suzuki RM-Z 250/450 | ■ ■ ■ ■ ■ ■ | CA-0023-SZ    |
| Yamaha WR-F 250     | ■ ■ ■ ■ ■ ■ | EA-0040-YH    |

- Clé hexagonale de 10 mm
- Fabriqué en alliage d'aluminium Ergal 7075



## BOUCHON DE TRAPPE DE VISITE TAPPO ISPEZIONE MOTORE

| MODELLO - MODELE                     |             | CODICE - CODE |
|--------------------------------------|-------------|---------------|
| Honda CRF 250/450 Carter d'embrayage | ■ ■ ■ ■ ■ ■ | CA-0051-HD    |
| Honda CRF 250 Culasse                | ■ ■ ■ ■ ■ ■ | CA-0038-HD    |

- Fabriqué en alliage d'aluminium Ergal 7075
- Empreinte hexagonale standard pour éviter l'accumulation de saleté et de terre
- Donne un aspect racing au moteur



**BOUCHON DE VALVE**  
**TAPPO VALVOLA CAMERA ARIA**

| MODELLO - MODELE          | CODICE - CODE |
|---------------------------|---------------|
| ALL MODELS - TOUS MODELES | AK-4011-UN    |

- Design et finition soignée pour donner une touche captivante à votre moto
- Fabriqué en alliage d'aluminium 2011



**ECROU ET RONDELLE POUR GRIPSTER**  
**DADO E RONDELLA PER FERMA COPERTONE**

| MODELLO - MODELE                     | CODICE - CODE |
|--------------------------------------|---------------|
| M8 CH 12 - TOUS MODELES M8 CLE DE 12 | AK-4900-UN    |

- Ecrou fermé pour protéger le filetage des chocs et des saletés
- Garantie un démontage rapide du Gripster lors du changement de pneumatique
- Livré avec une rondelle en alliage léger adaptée au profil de la jante
- Fabriqué en alliage d'aluminium 7075 T6 Ergal

**NEW**



**BOUCHON DE CUVE DE CARBURATEUR AVEC PLUS DE CONTENANCE**  
**TAPPO VASCHETTA MAGGIORATO**

| MODELLO - MODELE | CODICE - CODE |
|------------------|---------------|
| Keihin FCR       | AA-0107-KH    |

- Etudié pour augmenté la capacité d'essence autour du gicleur principal
- Evite le trou à la carburation en cas de forte dépression
- Fabriqué en alliage d'aluminium 2011



**VIS DE REGLAGE RALENTI KEIHIN PWK**  
**VITE REGOLAZIONE MINIMO CARBURATORE**

| MODELLO - MODELE  | CODICE - CODE |
|-------------------|---------------|
| Keihin PWK Ø33/39 | AA-0001-KH    |

- Pièce taillée dans la masse en CNC
- Conçue et fabriquée pour un réglage manuel, sans l'utilisation d'outillage
- Fabriqué en alliage d'aluminium 7075 T6 Ergal



**VIS DE RICHESSE KEIHIN PWK**  
**VITE REGOLAZIONE ARIA CARBURATORE**

| MODELLO - MODELE  | CODICE - CODE |
|-------------------|---------------|
| Keihin PWK Ø33/39 | AA-0068-KH    |

- Pièce taillée dans la masse en CNC
- Conçue et fabriquée pour un réglage manuel, sans l'utilisation d'outillage
- Fabriqué en alliage d'aluminium 7075 T6 Ergal



## LEGENDCOULEURS

|                    |   |                    |   |
|--------------------|---|--------------------|---|
| ROUGE - ROSSO      |  | <b>CODECOULEUR</b> | R |
| BLEU - BLU         |  |                    | B |
| OR - ORO           |  |                    | G |
| ARGENT - ARGENTO   |  |                    | S |
| NOIR - NERO        |  |                    | K |
| VERT - VERDE       |  |                    | N |
| ORANGE - ARANCIONE |  |                    | O |

### COMMENT CHOISIR LA COULEUR

Ex. AA-0000-HD.**R** — pour indiquer le choix

**PAIRE DE REPOSE-PIEDS STANDARDS**  
**COPPIA PEDANE STANDARD**

**MODELLO - MODELE**

**CODICE - CODE**

|             |  |            |
|-------------|--|------------|
| Sans picots |  | TK-1004-UN |
| Avec picots |  | TK-1005-UN |

- Un design classique offrant un grip optimal dans toutes les conditions d'utilisation
- Fabriqués en alliage d'aluminium 7075 T6 Ergal

**PAIRE DE REPOSE-PIEDS AVEC DEPORT DE 7 mm**  
**PEDANE ARRETRATE 7 mm**

**MODELLO - MODELE**

**CODICE - CODE**

|             |  |            |
|-------------|--|------------|
| Sans picots |  | TK-1052-UN |
| Avec picots |  | TK-1053-UN |

- Position reculée de 7 mm pour pouvoir augmenter la charge sur l'arrière et donc la traction
- Fabriqués en alliage d'aluminium 7075 T6 Ergal

**PAIRE DE REPOSE-PIEDS AVEC DEPORT DE 14 mm**  
**PEDANE ARRETRATE 14 mm**

**MODELLO - MODELE**

**CODICE - CODE**

|             |  |            |
|-------------|--|------------|
| Sans picots |  | TK-1006-UN |
| Avec picots |  | TK-1007-UN |

- Position reculée de 14 mm pour pouvoir augmenter la charge sur l'arrière et donc la traction
- Fabriqués en alliage d'aluminium 7075 T6 Ergal



**PAIRE DE REPOSE-PIEDS MODELE "2009"**  
**COPPIA PEDANE MODELLO "2009"**

**MODELLO - MODELE**

**CODICE - CODE**

|             |  |            |
|-------------|--|------------|
| Sans picots |  | TK-1000-UN |
| Avec picots |  | TK-1001-UN |

- Forme étudiée pour glisser au mieux sur les obstacles et les aspérités
- L'évidement central garantie une évacuation rapide et facile de la boue et/ou de la terre
- Fabriqués en alliage d'aluminium 7075 T6 Ergal

**PAIRE DE REPOSE-PIEDS MODELE "2009" AVEC DEPORT DE 5 mm**  
**COPPIA PEDANE MODELLO "2009" ARRETRATE 5 mm**

**MODELLO - MODELE**

**CODICE - CODE**

|             |  |            |
|-------------|--|------------|
| Sans picots |  | TK-1003-UN |
| Avec picots |  | TK-1002-UN |

- Forme étudiée pour glisser au mieux sur les obstacles et les aspérités
- Position reculée de 5 mm pour pouvoir augmenter la charge sur l'arrière et donc la traction
- L'évidement central garantie une évacuation rapide et facile de la boue et/ou de la terre
- Fabriqués en alliage d'aluminium 7075 T6 Ergal

**PAIRE DE SUPPORTS DE REPOSE-PIEDS**  
**COPPIA PORTAPEDANE**



| MODELLO - MODELE | CODICE - CODE |
|------------------|---------------|
| Montesa 4RT      | TK-1010-MT    |
| Montesa 315      | TK-1026-MT    |

- Très résistants et avec une géométrie arrondie pour éviter de s'accrocher
- Fabriqués en alliage d'aluminium 7075 T6 Ergal

**NEW**

**SABOT MOTEUR**  
**PIASTRA PARAMOTORE**

AVAILABLE FROM JANUARY 2014



| MODELLO - MODELE | CODICE - CODE |
|------------------|---------------|
| Beta EVO         | TA-1059-BT    |
| Gas Gas          | TA-1060-GG    |
| Jotagas          | TA-1061-JT    |
| Montesa          | TA-1063-MT    |
| Ossa             | TA-1062-SS    |
| Sherco           | TA-1058-SH    |

- Plus large que le sabot d'origine afin de protéger au mieux les carters et le cadre autour des fixations de repose-pieds
- Epaisseur de la plaque 6 mm
- Fabriqué en alliage d'aluminium 2024 Avional
- Tous les sabots moteur sont pré-perçés pour monter le kit avec les dents en inox
- Possibilité d'anodisation dans une couleur personnalisée sur demande
- Possibilité de personnalisation avec logo ou votre nom sur la face frontale de la pièce



**KIT DE GRIFFES EN ACIER POUR SABOT MOTEUR**  
**KIT DENTI IN ACCIAIO PER PIASTRA PARAMOTORE**



| MODELLO - MODELE                 | CODICE - CODE |
|----------------------------------|---------------|
| Kit 10 pcs (Beta/Montesa/Sherco) | TK-1951-UN    |
| Kit 6 pcs (GasGas/Jotagas/Ossa)  | TK-1952-UN    |

- Se montent sur les sabots moteurs fabriqués en alliage 2024 Avional
- Fabriqués en acier inoxydable AISI 304





## DOUILLE PEDALE FREIN ARRIERE BOCCOLA FRENO POSTERIORE

| MODELLO - MODELE                   | CODICE - CODE |
|------------------------------------|---------------|
| Kit écrou + entretoise Montesa 4RT | TK-1953-MT    |

- Traitement d'anodisation dure pour augmenter la résistance et la tenue dans le temps
- Fabriqués en alliage d'aluminium 7075 T6 Ergal



## PAIRE DE CACHES POUSSIERE DE BRAS OSCILLANT COPPIA PARAPOLVERE FORCELLONE

| MODELLO - MODELE | CODICE - CODE |
|------------------|---------------|
| Montesa 4RT      | TA-4016-MT    |

- Fabriqués en alliage d'aluminium 2011

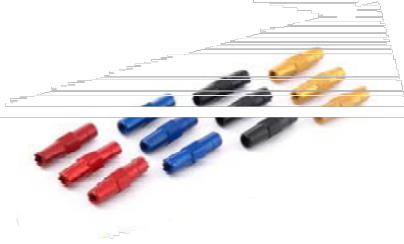

## ECROUS TENDEURS DE RAYONS DE ROUE ARRIERE TIRARAGGI RUOTA POSTERIORE

| MODELLO - MODELE                         | CODICE - CODE |
|--|---------------|
| Ecrou tendeur seul                       | TA-4001-MT    |
| Kit pour une roue (32 écrous tendeurs+1) | TK-4902-MT    |

- Filetage obtenu par déformation plastique pour augmenter la résistance et la tenue dans le temps
- Adaptés pour les roues arrières à écrous tendeurs sur les rayons (Beta, GasGas, Jotagas, Montesa, Sherco)
- Fabriqués en alliage d'aluminium 7075 T6 Ergal



## PROTECTION DE CARTER PROTEZIONE CARTER

| MODELLO - MODELE | CODICE - CODE |
|------------------|---------------|
| Montesa 4RT      | TA-0000-MT    |

- Garantie une protection parfaite du carter d'allumage en cas de rupture de la chaîne
- Fabriquée en alliage d'aluminium 7075 T6 Ergal



## BIELLETTES TIRANT DE SUSPENSION BIELLETTA LEVERAGGIO

| MODELLO - MODELE                         | CODICE - CODE |
|--|---------------|
| Beta                                     | TA-3021-BT    |
| Beta + roulements                        | TA-3022-BT    |
| Gas Gas .../'11                          | TA-3019-GG    |
| Gas Gas .../'11 + roulements             | TA-3020-GG    |
| Gas Gas '12                              | TA-3063-GG    |
| Gas Gas '12 + roulements                 | TA-3064-GG    |
| Montesa 4RT                              | TA-3000-MT    |
| Montesa 4RT + roulements                 | TA-3002-MT    |
| Sabot de biellette Montesa 4RT           | TA-3001-MT    |
| Sherco .../'11                           | TA-3005-SH    |
| Sherco .../'11 + roulements              | TA-3007-SH    |
| Sherco '12/... - Scorpa '14              | TA-3054-SH    |
| Sherco '12/... - Scorpa '14 + roulements | TA-3055-SH    |

- Très légères et résistantes, avec une géométrie étudiée pour être le moins exposées possible aux chocs avec les obstacles
- Le sabot de biellette en alliage 7075 T6 ergal de 3mm d'épaisseur protège au mieux un des organes vitaux de la suspension arrière
- Fabriquées en alliage d'aluminium 7075 T6 Ergal



## BIELLETTES DELTA DE SUSPENSION TRIANGOLATURA LEVERAGGIO

| MODELLO - MODELE                | CODICE - CODE |
|---------------------------------|---------------|
| Beta                            | TA-3032-BT    |
| Beta + roulements               | TA-3039-BT    |
| Montesa 4RT (paire de platines) | TA-3023-MT    |
| Sherco.../'11                   | TA-3011-SH    |

- Fabriquées en alliage d'aluminium 7075 T6 Ergal et 2024 Avional

## KIT VISSERIE TITANE POUR BIELLETES DE SUSPENSION KIT VITERIA TITANIO LEVERAGGIO

| MODELLO - MODELE                                      | CODICE - CODE         |
|---|-----------------------|
| Beta  | TK-3903-BT <b>New</b> |
| Gas Gas   | TK-3906-GG <b>New</b> |
| Jotagas   | TK-3904-JT <b>New</b> |
| Jotagas - Inox (version en acier inoxydable AISI 303) | TK-3905-JT <b>New</b> |
| Montesa 4RT   | TK-3900-MT            |
| Sherco - Scorpa '14                                   | TK-3901-SH            |

- Tirant et vis en titane réalisé au tour et à la fraiseuse dans la masse (Ti-6Al-4V ASTM gr.5)  
- Kit visseries avec écrous rondelles incorporées autobloquants



## PAIRE D'ENTRETOISES DE ROUE ARRIERE COPPIA DISTANZIALI RUOTA POSTERIORE

| MODELLO - MODELE                       | CODICE - CODE         |
|--|-----------------------|
| Beta, Sherco .../'12 et Scorpa '11/'13 | TA-4019-SH            |
| Sherco '13                             | TA-4026-SH <b>New</b> |
| Gas Gas et Jotagas                     | TA-4025-JT <b>New</b> |

- Fabriquées en alliage d'aluminium 2011



## ECROU DE ROUE ARRIERE DADO PERNO RUOTA POSTERIORE

| MODELLO - MODELE          | CODICE - CODE |
|---------------------------|---------------|
| Beta                      | TA-4021-BT    |
| Montesa, Sherco et Scorpa | TA-4004-SH    |

- Ecrou hexagonal de 21 mm pour pouvoir utiliser la même clé que celle de la bougie  
- Fabriqué en alliage d'aluminium 7075 T6 Ergal



## PAIRE DE TENDEURS DE CHAINE COPPIA TENDICATENA

| MODELLO - MODELE       | CODICE - CODE |
|------------------------|---------------|
| Beta, Scorpa et Sherco | TA-4003-BT    |
| Montesa 4RT            | TA-4000-MT    |

- Forme ergonomique pour permettre un réglage simple et rapide de la tension de chaîne  
- Fabriqués en alliage d'aluminium 7075 T6 Ergal



### EMBOUT DE SELECTEUR SNODO PEDALE LEVA CAMBIO

| MODELLO - MODELE  | CODICE - CODE         |
|-------------------|-----------------------|
| Beta              | TK-0063-BT            |
| GasGas et Jotagas | TK-0098-JT            |
| Montesa           | TK-0106-MT <b>New</b> |
| Ossa              | TK-0072-SS            |
| Scorpa et Sherco  | TK-0026-SH            |

- Plus long de 5 mm par rapport à l'origine rendant ainsi le changement de vitesse plus précis en toute situation
- Fabriqué en alliage d'aluminium Ergal 7075



### EMBOUT DE PEDALE DE FREIN SNODO PEDALE LEVA FRENO

| MODELLO - MODELE              | CODICE - CODE         |
|-------------------------------|-----------------------|
| Beta                          | TK-0095-BT            |
| Montesa                       | TK-0105-MT <b>New</b> |
| Ossa et GasGas                | TK-0062-SS            |
| Jotagas, Sherco et Scorpa '14 | TK-0091-SH            |

- Remplace l'embout de pédale de frein d'origine et rend le freinage plus sûr en étant facilement accessible
- Fabriqué en alliage d'aluminium 2011



### BOUCHON DE RESERVOIR TAPPO SERBATOIO

| MODELLO - MODELE | CODICE - CODE |
|------------------|---------------|
| Beta EVO         | AK-6004-BT    |
| Jotagas          | AA-6007-JT    |
| Ossa             | AK-6003-SS    |
| Sherco '10/...   | AA-6002-SH    |

- Pièce taillée dans la masse en CNC
- Pour donner une finition "Racing" à votre moto
- Fabriqué en alliage d'aluminium 2011



### VIS DE REGLAGE RALENTI VITE REGOLAZIONE MINIMO CARBURATORE

| MODELLO - MODELE                       | CODICE - CODE |
|--|---------------|
| Keihin Beta (côté droit)               | AA-0001-KH    |
| Keihin Gas Gas et Sherco (côté gauche) | AA-0027-KH    |
| Dell'Orto PHBL                         | AA-0096-DL    |

- Pièce taillée dans la masse en CNC
- Conçue et fabriquée pour un réglage manuel, sans l'utilisation d'outillage
- Fabriquée en alliage d'aluminium 7075 T6 Ergal

### VIS DE RICHESSE VITE REGOLAZIONE ARIA CARBURATORE

| MODELLO - MODELE | CODICE - CODE |
|------------------|---------------|
| Keihin PWK Ø28   | AA-0028-KH    |
| Dell'Orto PHBL   | AA-0097-DL    |

- Pièce taillée dans la masse en CNC
- Conçue et fabriquée pour un réglage manuel, sans l'utilisation d'outillage
- Fabriquée en alliage d'aluminium 7075 T6 Ergal



## VIS DE REGLAGE DE MAITRE CYLINDRE DE FREIN AVANT/D'EMBRAYAGE VITI REGOLAZIONE POMPA FRENO/FRIZIONE

| MODELLO - MODELE  | CODICE - CODE         |
|---|-----------------------|
| Vis de réglage de frein/d'embrayage AJP/Grimeca/Braktec               | AK-5006-AJ            |
| Vis de butée d'embrayage AJP/Braktec                                  | AK-5004-AJ            |
| Vis de butée de frein avant AJP/Braktec                               | AK-5005-AJ            |
| Vis de butée de frein avant/d'embrayage Grimeca                       | AK-5027-GM            |
| AJP/Braktec kit des vis (2x AK-5006-AJ, 1x AK-5004-AJ, 1x AK-5005-AJ) | AK-5913-AJ <b>New</b> |
| Grimeca kit des vis (2x AK-5006-AJ, 2x AK-5027-GM)                    | AK-5914-GM <b>New</b> |

- Pièce taillée dans la masse en CNC
- Conçue et fabriquée pour un réglage manuel, sans l'utilisation d'outillage
- Fabriquées en alliage d'aluminium 2011

## VISREGLAGE

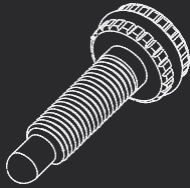

AK-5006-AJ



AK-5004-AJ



AK-5005-AJ



AK-5027-GM

## COUVERCLE DE MAITRE CYLINDRE DE FREIN AVANT-D'EMBRAYAGE COPERCHIO POMPA FRENO/FRIZIONE



| MODELLO - MODELE                | CODICE - CODE         |
|---------------------------------|-----------------------|
| AJP grande dimension            | AA-5000-AJ            |
| AJP petite dimension            | AA-5001-AJ            |
| Braktec côté embrayage          | AA-5035-BK <b>New</b> |
| Braktec côté frein              | AA-5036-BK <b>New</b> |
| Formula (frein avant/embrayage) | AA-5029-FR            |
| Grimeca (Beta) côté embrayage   | AA-5002-GM            |
| Grimeca (Beta) côté frein       | AA-5003-GM            |

- Pièce taillée dans la masse en CNC
- Fabriqué en alliage d'aluminium 6082



**New**

## EMBOUS DE GUIDONS TAPPI MANUBRIO



| MODELLO - MODELE          | CODICE - CODE |
|---------------------------|---------------|
| All models - Tous Modèles | AK-5912-UN    |

- Fixation mécanique sur le système d'extension
- Protège le guidon et les poignées
- Fabriquée en alliage d'aluminium Ergal 7075



## KIT TES DE FOURCHE KIT PIASTRE FORCELLA

| MODELLO - MODELE  |     | CODICE - CODE |
|---|-----|---------------|
| Beta EVO (fourche Beta Ø 38 mm)                                 | ■   | TK-2903-BT    |
| Jotagas JT (fourche Marzocchi Ø 40 mm)                          | ■   | TK-2906-JT    |
| Jotagas JT (fourche Tech Ø 39 mm)                               | ■   | TK-2910-JT    |
| Sherco ST .../'11 - Scorpa SR '11/'13 (fourche Ceriani Ø 38 mm) | ■ ■ | TK-2907-SH    |
| Sherco ST '12/... - Scorpa SR '14 (fourche Tech Ø 39 mm)        | ■ ■ | TK-2902-SH    |

- Compromis parfait entre légèreté et résistance
- Elimine l'effet de torsion entre les tubes de fourche et l'axe de roue, améliorant ainsi la sensibilité du train avant
- Diminue le risque de rotation entre les tés supérieur et inférieur en cas de chocs et de chutes qui provoquent «l'habituel» désalignement entre la roue et le guidon
- Guidon réglable dans 4 positions (standard, + 6 mm, +12 mm et - 6 mm)
- Possibilité de modifier la hauteur du guidon grâce à des entretoises (vendues séparément)
- Fabriqués en alliage d'aluminium 2024 Avional et 7075 T6 Ergal (pivot de direction)



## KIT TE DE FOURCHE SUPERIEUR KIT PIASTRA FORCELLA SUPERIORE

| MODELLO - MODELE  |     | CODICE - CODE |
|---|-----|---------------|
| Beta EVO (fourche Beta Ø 38 mm)                                 | ■   | TK-2905-BT    |
| Sherco ST .../'11 - Scorpa SR '11/'13 (fourche Ceriani Ø 38 mm) | ■ ■ | TK-2908-SH    |
| Sherco ST '12/... - Scorpa '14 (fourche Tech Ø 39 mm)           | ■ ■ | TK-2904-SH    |

- Compromis parfait entre légèreté et résistance
- Adaptable directement sur la moto avec le té inférieur d'origine
- Guidon réglable dans 4 positions (standard, 2 positions avancées et 1 position reculée)
- Possibilité de modifier la hauteur du guidon grâce à des entretoises (vendues séparément)
- Pièce racing avec un énorme impact esthétique
- Fabriqué en alliage d'aluminium 2024 Avional

## ENTRETOISES DE GUIDON POUR TES DE FOURCHE CSP SPESSORI ATTACCHI MANUBRIO PER PIASTRE CSP

| MODELLO - MODELE | CODICE - CODE |
|------------------|---------------|
| 5 mm             | TK-2066-UN    |
| 10 mm            | TK-2067-UN    |
| 15 mm            | TK-2068-UN    |

- Permettent de monter le guidon par paliers de 5 mm en se positionnant entre les brides et le té
- Vendues par paire
- Fabriquées en alliage d'aluminium 2011

**New****SYSTEME DE REGLAGE RAPIDE DE LA FOURCHE****REGOLAZIONE RAPIDA FORCELLA****MODELLO - MODELE**

Tech Ø 39 mm

**CODICE - CODE**

AK-2082-TC

- Permet un réglage rapide de l'extension sans utilisé de tournevis
- Fixé sur le bouchon de fourche avec pointe vissée M3 en inox
- Fabriqué en alliages d'aluminium 7075 T6 Ergal

**PAIRE DE REHAUSES DE GUIDON Ø 28,6****SPESSORI ATTACCHI MANUBRIO D. 28,6 mm****MODELLO - MODELE**

Montesa 4RT +20 mm

Sherco .../'11 +10 mm

Sherco .../'11 +15 mm

Sherco '12/... +10 mm

Sherco '12/... +15 mm

**CODICE - CODE**

TK-2030-MT

TK-2047-SH

TK-2048-SH

TK-2057-SH

TK-2058-SH

- Relevent la hauteur du guidon pour pouvoir atteindre la position de pilotage idéale
- Fabriquées en alliage d'aluminium 6082

**KIT POMPE A EAU GRANDE CAPACITE****KIT GIRANTE POMPA ACQUA MAGGIORATA****MODELLO - MODELE**

Beta

Gas Gas (turbine seulement)

Jotagas

Sherco .../'10 - Scorpa '11/'13

Sherco '11/... - Scorpa '14

**CODICE - CODE**

TK-0908-BT

TA-0007-GG

TK-0915-JT **New**

TK-0907-SH

TK-0909-SH

- Le kit comprend: 1 turbine haut débit, 1 cale pour le couvercle pompe, 1 joint torique et 3 ou 4 vis
- Augmente le débit de liquide dans le système de refroidissement
- Conçue pour éviter le phénomène de cavitation qui pourrait générer des "bulles d'air" dans le circuit
- Fabriqué en alliage d'aluminium 6082

**New****BOUCHON MOTEUR  
TAPPI MOTORE****MODELLO - MODELE****CODICE - CODE**

|   |  |            |
|---|--|------------|
| Beta 2T   |  | TA-0101-BT |
| Gas Gas et Jotagas                                    |  | TA-0102-GG |
| Montesa 4RT bouchon de remplissage d'huile sans jauge |  | CA-0053-HD |
| Montesa 4RT bouchon de remplissage d'huile avec jauge |  | TA-0103-MT |
| Montesa 4RT bouchon de trappe de visite               |  | CA-0038-HD |
| Sherco et Scorpa                                      |  | TA-0100-SH |

- Pour ajouter une touche racing personnelle à votre moto
- Matériel très résistant pour garantir la solidité de la clé après de multiples serrages
- Fabriqué en alliage d'aluminium ergal 7075 T6

**CLOCHE D'EMBRAYAGE A MONTAGE RIGIDE  
CAMPANA FRIZIONE CON ATTACCO RIGIDO****MODELLO - MODELE****CODICE - CODE**

|  |            |
|--|------------|
| Beta                                     | TD-0025-BT |
| Sherco .../'12 et Scorpa (moteur Sherco) | TD-0009-SH |
| Sherco 13'/'...                          | TD-0004-SH |

- Traitement d'anodisation dure pour augmenter la résistance et la tenue dans le temps
- Plus résistante que l'origine, garantie une durée prolongée dans le temps, même soumise à de fortes sollicitations
- Conçue avec des ouvertures et un profil spécifique pour favoriser le passage d'huile entre les disques
- Fabriquée en alliage d'aluminium 7075 T6 Ergal

**EMBRAYAGE COMPLET "P2G - PRECISION TO GRIP"  
FRIZIONE COMPLETA "P2G - PRECISION TO GRIP"****MODELLO - MODELE****CODICE - CODE**

|   |  |            |
|---|--|------------|
| Kit embrayage "P2G" complet pour Sherco .../'12         |  | TK-0911-SH |
| Kit embrayage "P2G" complet pour Sherco '13/...         |  | TK-0916-SH |
| Kit mise à jour du panier d'embrayage CSP pour Sherco   |  | TK-0912-SH |
| Kit embrayage "P2G" complet pour Beta EVO               |  | TK-0913-BT |
| Kit mise à jour du panier d'embrayage CSP pour Beta EVO |  | TK-0914-BT |
| Kit 6 disques acier de rechange pour Sherco et Beta EVO |  | TK-7900-UN |

- Le kit comprend: 1 cloche d'embrayage, 1 plateau de fixation primaire, 1 noix d'embrayage, 1 plateau de pression, 8 ressorts et rondelles, 6 disques spécifique et 1 litre d'huile spéciale "P2G Lubricant"
- Embrayage avec un comportement racing, ayant une réponse toujours nette et précise, même en cas d'utilisation et/ou de sollicitations extrêmes
- Conçu avec des ouvertures et un profil spécifique pour favoriser le passage d'huile entre les disques
- Fabriqué en alliages d'aluminium 7075 T6 Ergal et 6082 et en acier





**COUVERCLE CARTER D'EMBRAYAGE  
COPERCHIO CARTER FRIZIONE**

| MODELLO - MODELE                | CODICE - CODE |
|---------------------------------|---------------|
| Beta                            | TA-0076-BT    |
| Sherco .../'10 - Scorpa '11/'13 | TA-0093-SH    |
| Sherco '11/... - Scorpa '14     | TA-0074-SH    |

- Extrêmement résistant aux chocs et aux frottements
- Possibilité de personnalisation avec nom/logo/numero du pilote
- Pièce racing avec un énorme impact esthétique
- Fabriqué en alliage d'aluminium 2011



**BOUCHON DE VALVE  
TAPPO VALVOLA CAMERA ARIA**

| MODELLO - MODELE          | CODICE - CODE |
|---------------------------|---------------|
| ALL MODELS - TOUS MODELES | AK-4011-UN    |

- Design et finition soignée pour donner une touche captivante à votre moto
- Fabriqué en alliage d'aluminium 2011



**ECROU ET RONDELLE POUR GRIPSTER  
DADO E RONDELLA PER FERMA COPERTONE**

| MODELLO - MODELE                     | CODICE - CODE |
|--------------------------------------|---------------|
| M8 CH 13 - TOUS MODELES M8 CLE DE 13 | AK-4901-UN    |

- Ecrou fermé pour protéger le filetage des chocs et des saletés
- Garantie un démontage rapide du Gripster lors du changement de pneumatique
- Livré avec une rondelle en alliage léger adaptée au profil de la jante
- Fabriqué en alliage d'aluminium 7075 T6 Ergal





*Production de pièces spéciales ou modification à la demande du client, à partir d'un modèle ou d'un dessin*

*Pour tout produit non présent dans le catalogue nous consulter*

*Catalogue édité le 31 Décembre 2013*

*IMPORTATEUR FRANCE*

***TR3B***

*1322 ch de la tourelle*

*83110 SANARY/MER*

*Ph. (+33) 04 94 88 40 77*

*Fax. (+33) 09 70 32 11 34*

*Berlatier.diffusion@wanadoo.fr*

**NOTE**



**COSTA SPECIAL PARTS**

04 94 88 40 77

[www.costaspecialparts.it](http://www.costaspecialparts.it)